

# Afløbsskål Passavant Spin

## Produktinformation for produktgruppen

### ACO Produktfordele

- Ingen yderligere brandbelastning
- Permanent modstandsdygtighed
  - Vedligeholdelsesvenlig
  - 100 % UV-beständig
- Flexibilitet i tætning
  - PVC/PE/PP/bitumen
- Variabel installation
  - Højdeindstilling på stedet ved hjælp af justeringsring i støbejern
  - Kan bruges som nød afløb
- Få komponenter, kompakt design

- I støbejern
  - Byggemateriale klasse A1, ikke brændbar
  - Malet
  - Høj trykmodstand > 700 N/mm<sup>2</sup>
- Testet i overensstemmelse med EN 1253-2
- Med flad kompressionspakkingsflange
  - Til fordybning til gevindrum
- Med udsivningsåbninger

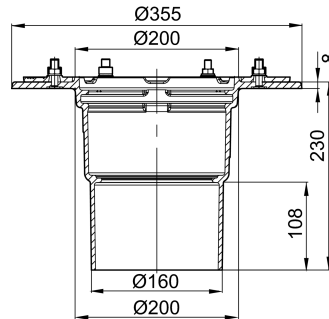

## Tekniske oplysninger for vare 7036.10.12

	Nominal bredde	Muffehældning	Fordybning [mm]	Vægt [kg]
	DN 150	90°	210 x 380	10,0

## Tilbehør

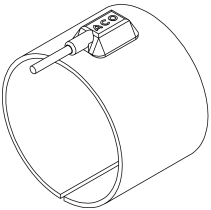
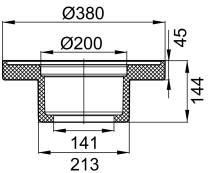
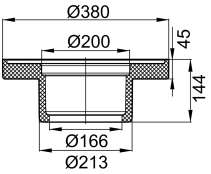
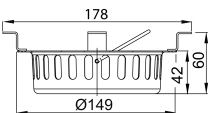
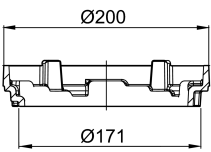
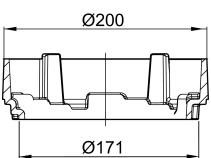
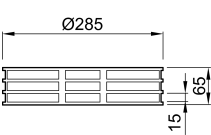
Beskrivelse	Anvendes med	Vare-nummer	Beskrivelse
Fladt tagopvarming med termostat			<ul style="list-style-type: none"> <li>■ Lysnetforbindelse: 220 – 240 V</li> <li>■ Beskyttelsesgrad: IP 67</li> <li>■ Forbindelseslinje                             <ul style="list-style-type: none"> <li>□ H05RN-F2x1,0</li> <li>□ Længde: 1 m</li> </ul> </li> <li>■ Højde: 95 mm</li> </ul>
	Afløb til fladt tag Jet/Spin-serien i rustfrit stål; Turboflow nød afløb i rustfrit stål; Afløb til fladt tag Passavant Spin, i støbejern; DN 125 – DN 150	7000.85.25	Nominel effekt: 40 W; Vægt: 0,4 kg
 Isolationskappe til afløb	<ul style="list-style-type: none"> <li>■ Afløb til fladt tag Passavant Spin, i støbejern</li> <li>□ DN 125</li> <li>□ Lodret udløb</li> </ul>	7040.35.02	<ul style="list-style-type: none"> <li>■ I PUR</li> <li>■ Vægt: 0,6 kg</li> </ul>
 Isolationskappe til afløb	<ul style="list-style-type: none"> <li>■ Afløb til fladt tag Passavant Spin, i støbejern</li> <li>□ DN 150</li> <li>□ Lodret udløb</li> </ul>	7040.36.02	<ul style="list-style-type: none"> <li>■ I PUR</li> <li>■ Vægt: 0,7 kg</li> </ul>
	<ul style="list-style-type: none"> <li>■ Afløb til fladt tag Passavant Spin, i støbejern</li> <li>□ DN 125/DN 150</li> <li>■ Overdel i støbejern</li> <li>□ DN 125/DN 150</li> </ul>	7000.13.02	<ul style="list-style-type: none"> <li>■ I rustfrit stål</li> <li>■ Vægt: 0,3 kg</li> </ul>
 Justerbar højde	<ul style="list-style-type: none"> <li>■ Afløb til fladt tag Passavant Spin, i støbejern</li> <li>□ DN 125/DN 150</li> <li>■ Rist med ramme                             <ul style="list-style-type: none"> <li>□ 7000.28.02</li> <li>□ 7000.41.02</li> <li>□ 7000.42.02</li> </ul> </li> </ul>	7000.45.02	<ul style="list-style-type: none"> <li>■ I støbejern, med lakeret finish</li> <li>■ Belastningsklasse: M 125</li> <li>■ Højdejusterbarhed: 25 – 40 mm</li> <li>■ Vægt: 1,4 kg</li> </ul>
 Justerbar højde	<ul style="list-style-type: none"> <li>■ Afløb til fladt tag Passavant Spin, i støbejern</li> <li>□ DN 125/DN 150</li> <li>■ Rist med ramme                             <ul style="list-style-type: none"> <li>□ 7000.28.02</li> <li>□ 7000.41.02</li> <li>□ 7000.42.02</li> </ul> </li> </ul>	7000.46.02	<ul style="list-style-type: none"> <li>■ I støbejern, med lakeret finish</li> <li>■ Belastningsklasse: M 125</li> <li>■ Højdejusterbarhed: 45 – 60 mm</li> <li>■ Vægt: 2,1 kg</li> </ul>
 Nivelleringshøjde	<ul style="list-style-type: none"> <li>■ Sandfang                             <ul style="list-style-type: none"> <li>□ 7000.12.00</li> <li>□ 7000.02.00</li> </ul> </li> </ul>	7000.11.00	<ul style="list-style-type: none"> <li>■ I rustfrit stål</li> <li>■ Med 2 monteringskruger</li> <li>■ Højde: 65 mm</li> <li>■ Kun mulig i forbindelse med sandfang</li> <li>■ Vægt: 0,5 kg</li> <li>■ Vægt: 0,3 kg</li> </ul>

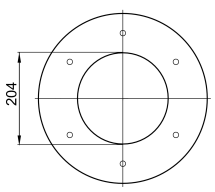
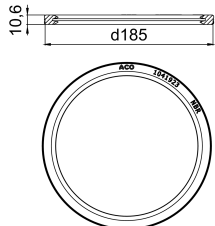
Beskrivelse	Anvendes med	Vare-nummer	Beskrivelse
 <p>Flangepakning, sæt</p>	<ul style="list-style-type: none"> <li>■ Afløb til fladt tag Passavant Spin, i støbejern                             <ul style="list-style-type: none"> <li><input type="checkbox"/> DN 125/DN 150</li> </ul> </li> <li>■ Afløb til fladt tag Spin, i støbejern                             <ul style="list-style-type: none"> <li><input type="checkbox"/> DN 100 – DN 150</li> </ul> </li> <li>■ Afløb til fladt tag Jet, i støbejern                             <ul style="list-style-type: none"> <li><input type="checkbox"/> DN 80</li> </ul> </li> </ul>		<ul style="list-style-type: none"> <li>■ Bestående af:                             <ul style="list-style-type: none"> <li><input type="checkbox"/> 1 pakning til løs flange</li> <li><input type="checkbox"/> 1 fpakning til fast flange</li> </ul> </li> <li>■ Tykkelse: 4 mm</li> </ul>
		7034.10.26	
		7034.20.26	PVC-weich; Vægt: 0,4 kg
 <p>Læbetætningsring</p>	<ul style="list-style-type: none"> <li>■ Oberteil zu Flachdachabläufe Passavant Spin aus Gusseisen                             <ul style="list-style-type: none"> <li><input type="checkbox"/> DN 125/DN 150</li> </ul> </li> <li>■ Oberteil zu Flachdachabläufe Passavant Jet aus Gusseisen                             <ul style="list-style-type: none"> <li><input type="checkbox"/> DN 80</li> </ul> </li> <li>■ Staurohr für Notüberlauf</li> <li>■ Finor 2-teilig aus Gusseisen</li> </ul>	7044.00.28	<ul style="list-style-type: none"> <li>■ Diameter: 186 mm</li> </ul>

Du kan finde yderligere tilbehør under → [www.aco.dk/7036.10.12](http://www.aco.dk/7036.10.12)